

La Sicurezza con il Vostro **Stile**

TORTEROLO & RE

PORTE BLINDATE

L' Azienda



LA SICUREZZA È FRUTTO DI UNO SVILUPPO CONTINUO, FATTO DI CONOSCENZA, RICERCA E DINAMICITÀ.



Fin dal 1964 progettiamo e produciamo serramenti blindati che proteggono e personalizzano ogni accesso: dalla porta caposcala, all'ingresso di ville, uffici, casali, edifici storici o industriali. La nostra forza sta nell'esperienza, nella conoscenza e nella consapevolezza che tutto si evolve. Così nel corso degli anni abbiamo percorso strade sempre più innovative sotto il profilo prestazionale, funzionale, ambientale ed estetico. Per offrire una qualità di vita sempre migliore: serenità, privacy, comfort e stile.

Innovazione è puntare sempre a nuovi obiettivi.

Sapere, saper fare e superare se stessi è la filosofia di lavoro dei nostri ingegneri, sia che si tratti di ricercare materiali sempre più innovativi sotto il profilo delle prestazioni termiche ed acustiche, o di sistemi di chiusura capaci d'integrarsi con la domotica più avanzata.





LAVORIAMO SECONDO BUONI PRINCIPI.



Qualità controllata, costante e trasparente.

Tutte le fasi di fabbricazione avvengono all'interno dello stabilimento di Cosseria (Savona). Il sistema aziendale, certificato secondo la norma UNI EN ISO 9001, poggia su processi automatizzati a tecnologia avanzata che rappresentano lo stato dell'arte nel settore e assicurano il rispetto degli elevati standard prestazionali dichiarati.



Responsabilità ambientale, un dovere etico.

Nella consapevolezza che il mondo in cui viviamo è la casa di tutti, TorteroLO & Re estende il concetto di sicurezza all'ambiente e, oltre ad isolare termicamente ed acusticamente le porte blindate, per migliorare il comfort abitativo e risparmiare energia, gestisce la sua attività in modo responsabile sotto il profilo ambientale, tanto da aver ottenuto la certificazione UNI EN ISO 14001/04.

La certificazione attesta anche un programma di miglioramento continuo in ogni ambito: dalla gestione dei rifiuti industriali, alla progettazione di prodotti più prestazionali, che minimizzino la produzione di scarti e ne prevedano il riciclo.



PROTEZIONE TOTALE.
ANCHE CONTRO CALDO,
FREDDO E RUMORE

Le Certificazioni Antieffrazione.

Tortero & Re, che già aveva sottoposto le sue porte blindate alle prove previste dalla normativa precedente, ha testato con successo secondo la vigente Norma europea tutti i modelli in produzione.



Comfort: il benessere comincia dal risparmio.

Le risorse ambientali a nostra disposizione sono molto preziose, rispettarle e conservarle è possibile nella vita quotidiana di tutti. Grazie alla coibentazione di cui sono provviste, le nostre porte blindate contribuiscono a risparmiare energia, a ridurre le emissioni e la bolletta del riscaldamento, e a rendere l'ambiente domestico o lavorativo più confortevole sia d'inverno che d'estate.



Concedetevi il lusso del silenzio

Custodire la vostra privacy e lasciar fuori i rumori esterni è un lusso che potete concedervi molto facilmente, perché tutti i nostri modelli di porta hanno valori d'isolamento acustico certificati.





PRESTAZIONI A PROVA D'ESAME

Più semplice confrontare, più facile scegliere.

Su ogni porta sono chiaramente segnalate tutte le sue performance.

Oltre alla classe di resistenza all'effrazione, ai coefficienti di trasmittanza termica e d'isolamento acustico, quando la porta è esposta all'esterno è possibile dotarla di un kit per potenziarne la tenuta all'aria, all'acqua ed al vento.

Il Marchio CE.

I prodotti Torterolo & Re sono provvisti di marchio CE.

Questo significa che le nostre porte blindate soddisfano i



requisiti previsti dalla direttiva Materiali da Costruzione e dalle specifiche norme di prodotto.

Per ottenerlo, abbiamo sottoposto i manufatti a severi test presso laboratori riconosciuti, ci

impegniamo a dichiarare le loro prestazioni e garantiamo che i valori esposti rispondono a

realità.

L'ECCELLENZA HA LE SUE RAGIONI

1. 100% Made in Italy

Le nostre porte blindate sono progettate e interamente realizzate all'interno del nostro stabilimento nel rispetto di tutte le normative, secondo quei principi di qualità, creatività e capacità manifatturiera che rendono prestigiosi i prodotti italiani nel mondo.



2. Una progettazione rigorosa

I progetti sono studiati fin nei minimi dettagli costruttivi. Le strutture sono perfettamente dimensionate, quali che siano le misure dell'ingresso.



3. Saper scegliere è importante

Lamiere, legni, materiali isolanti, serrature, viti ... tutti i materiali che concorrono alla realizzazione del progetto sono scelti con cura in base alle loro caratteristiche prestazionali.



4. Sistemi di chiusura integrati

I sistemi di chiusura sono perfettamente integrati nella struttura. Selezioniamo ed adottiamo esclusivamente serrature all'avanguardia per tecnologia e affidabilità sia con movimento meccanico, sia con interfaccia elettronica.



5. Un rigido protocollo di controllo

I nostri prodotti sono sottoposti a severe procedure di controllo in ogni fase di lavorazione che garantiscono la conformità del prodotto e, di conseguenza, anche un'installazione pratica, veloce e sicura in qualunque situazione.





6. Da una a centomila porte, con la stessa sicurezza

I nostri impianti assicurano una produzione di qualità costante nei piccoli come nei grandi numeri. La nostra flessibilità produttiva ci permette, infatti, di soddisfare qualsiasi esigenza specifica in quanto a dimensioni, lavorazioni speciali, materiali e finiture.



7. Le certificazioni, una garanzia per l'utilizzatore

La nostra produzione è certificata antieffrazione e possiede il marchio CE. Tutti i modelli sono isolati contro caldo, freddo e rumore.



8. Pensiamo al domani

Tutte le nostre porte contribuiscono al risparmio energetico e sono fabbricate nel rispetto dell'ambiente. Investiamo costantemente in ricerca e sviluppo perché siano sempre all'avanguardia nei contenuti tecnici ed in sintonia con le tendenze estetiche più attuali.



9. Un prezioso capitale umano

Professionalità, esperienza, disponibilità e gentilezza: sono le caratteristiche del nostro personale e dei nostri partner - architetti, designer, rivenditori, tecnici e installatori - che rappresentano una componente molto importante del nostro successo e della vostra tranquillità. A loro rivolgiamo costanti programmi di formazione e aggiornamento tecnico e commerciale.



10. La garanzia di una buona reputazione

Il marchio Torterolo & Re offre la sicurezza di una solida reputazione di affidabilità costruita in quasi 50 anni sulla qualità dei suoi prodotti e sulla correttezza dei suoi comportamenti imprenditoriali.

La Sicurezza con il Vostro **Stile.**

Costruiamo la sicurezza con rigore scientifico e la realizziamo con passione e creatività perché ogni porta abbia una personalità inconfondibile: la Vostra. Traduciamo le idee in materia e affianchiamo architetti e designer nei loro progetti con la versatilità della nostra sapienza artigianale, la flessibilità dei nostri mezzi produttivi e la potenzialità espressiva di essenze pregiate, materiali inconsueti, metalli, mosaici e vetri decorati, colori di tendenza, sagome e lavorazioni speciali, finiture di ogni tipo....





LA PORTA BLINDATA
È UN VERO E PROPRIO
ELEMENTO D'ARREDO E
CONTRIBUISCE ATTIVAMENTE
A DEFINIRE LO STILE
DELL'ABITAZIONE.



Collaboriamo con affermati architetti e studi di designer, e offriamo soluzioni a misura di progetto sia a livello tecnico che di stile, con la qualità che contraddistingue tutta la nostra produzione.

L'arte di anticipare i tempi

Un luminoso loft, un moderno mini appartamento, una casa zen: per queste e mille altre situazioni, abbiamo in catalogo e in mente almeno altrettante soluzioni di design che scaturiscono da un'approfondita analisi degli orientamenti estetici contemporanei e spesso ne anticipano le tendenze.

La suggestione della materia in associazione con forme e colori costituisce un elemento molto importante del design, pertanto ricerchiamo e utilizziamo i materiali più diversi, a volte persino insoliti: dal razionale acciaio al cangiante corten, dall'originale oxide al tradizionale vetro, dal poliedrico gres al poliestere lucido, e poi ancora rame, pietra naturale, douglas sbiancato....



I I Design



DI TENDENZA O TRADIZIONALI,
MAI OVVI, I RIVESTIMENTI
TORTEROLO & RE
INTERPRETANO LA PORTA
BLINDATA IN PERFETTA
SINTONIA CON LA VOSTRA
PERSONALITÀ E L'AMBIENTE
CIRCOSTANTE GRAZIE AD
INFINITE POSSIBILITÀ DI
PERSONALIZZAZIONI.



Intramontabile classico

Legni pregiati - tinti, laccati o sbiancati - vetri, grate e una quantità vastissima di strumenti estetici, assicurano un'armonia discreta e una grande originalità anche alle porte blindate più classiche.

La tradizione incontra la creatività soprattutto attraverso il legno, un materiale senza tempo, che dura nel tempo. Da sempre gli dedichiamo la massima attenzione, lo conosciamo bene e lo lavoriamo con sapiente maestria artigianale, declinandolo nella sua infinita gamma espressiva: castagno, ulivo, frassino, noce, pino, olmo.... Di ogni essenza valorizziamo gli aspetti peculiari, anche attraverso trattamenti quali la verniciatura zero glos, la finitura a olio o a cera, la spazzolatura.

Il Classico



Il dinamismo delle forme

I rettangoli pantografati movimentano l'anta con un gioco di forme vivacizzato da piccoli bagliori in acciaio satinato.







Personalità scultorea



DESIGN MAURIZIO E DAVIDE RIVA

Il legno è vivo, moderno, dinamico: l'anta è animata da onde che fanno della porta un elemento d'arredo dalla forte personalità, e invitano a sperimentarne con il tatto la superficie.

Charme minimalista



Il design essenziale mette in risalto la lavorazione dell'anta, che impreziosisce il colore e lo trasforma in materia con un seducente effetto tattile e scenico.





Una sintesi contemporanea



Il bianco intenso e mutevole dell'oxide incontra l'acciaio in un'esperienza visiva e tattile dal gusto high-tech particolarmente attuale.



Il gioco dell'alternanza



La classica raffinatezza del rovere moro acquista un carattere decisamente attuale grazie alla geometria dei vetri blindati, che si alternano al legno in un ritmo spigoloso ma armonioso, e definiscono con leggerezza il volume dell'anta.

Eleganza essenziale



Il perimetro della porta è una linea ininterrotta che incornicia il pannello con leggerezza: nessuna cerniera trattiene lo sguardo e la porta s'inserisce con garbo raffinato nella parete.





Eleganza high tech



La tecnologia più avanzata si fonde senza ostentazione con la solida bellezza dei colori più glamour o delle essenze più ricercate.



Legno senza tempo



Antico, ma allo stesso tempo modernissimo, il legno massiccio è lavorato a rialzo con maestria artigianale e la maniglia scompare nel rilievo.



Una geometria naturale



Al legno massello inciso in senso orizzontale con regolarità geometrica si oppone il maniglione verticale, che conferisce alla ieraticità del pannello un carattere decisamente moderno.



Ispirati dalla luce



La porta protegge e delimita senza separare, incorniciando la luce che illumina generosamente gli ambienti attraverso la limpida trasparenza dei vetri blindati.

Classico contemporaneo



Il colore diventa protagonista e interpreta in chiave moderna la linea classica e severa della porta, incorniciata da linee di luce d'acciaio.





Elogio dell'armonia



Con il loro equilibrio perfetto di volumi, proporzioni e colori, i portali sintetizzano lo stile della facciata, partecipando al suo ritmo architettonico e stemperando l'imponenza in armonia.

Serie Gold Plus

SICUREZZA, COMFORT TERMICO ED ACUSTICO AI MASSIMI LIVELLI.

Antieffrazione

Versioni con scasso vetrato, sopra-
luce o due ante

Classe 4 norma ENV 1627

Classe 3 norma ENV 1627

Abbattimento Acustico

in funzione del kit prestazionale

Rw da 37 a 42 dB

Trasmittanza Termica

in funzione della dotazione del telaio e del tipo di rivestimento

U = da 1,8 a 1,5 W/m²K

La serie Gold Plus non teme confronti: alle massime prestazioni antieffrazione e alle serrature ad elevatissimo standard di sicurezza si accompagnano performance di assoluto rilievo anche sotto il punto di vista dell'isolamento termico ed acustico.

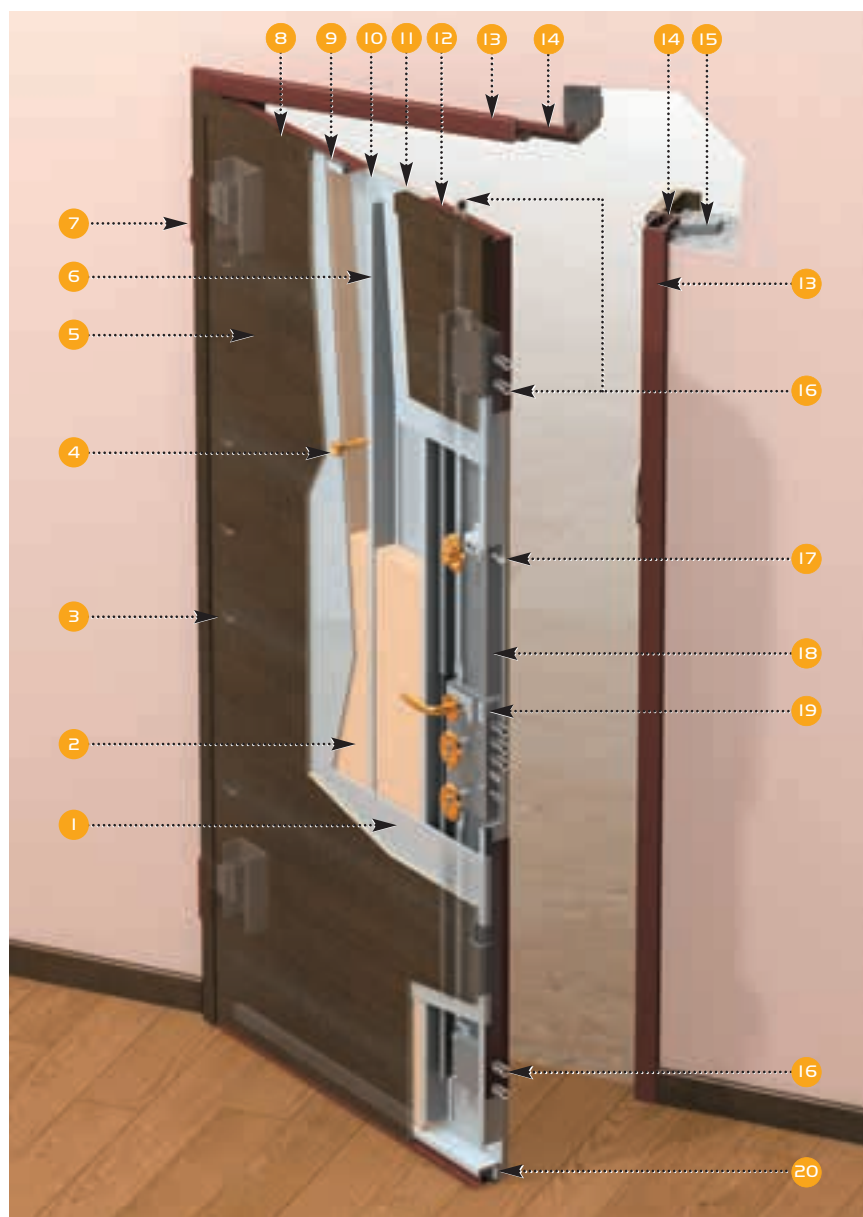

- 1 Lamiera interna
- 2 Coibentazione
- 3 Rostri Fissi
- 4 Spioncino panoramico
- 5 Pannello interno
- 6 Rinforzi verticali con inserto antitaglio
- 7 Cerniere registrabili
- 8 Cornice fermapannello interno
- 9 Guarnizione anta
- 10 Lamiera esterna
- 11 Pannello esterno
- 12 Bordo fermapannello esterno
- 13 Telaio
- 14 Falsotelaio
- 15 Zanca
- 16 Deviatori con asta verticale
- 17 Limitatore d'apertura
- 18 Piastra protezione serratura
- 19 Serratura di Sicurezza
- 20 Soglia mobile parafreddo

Principali varianti eseguibili:

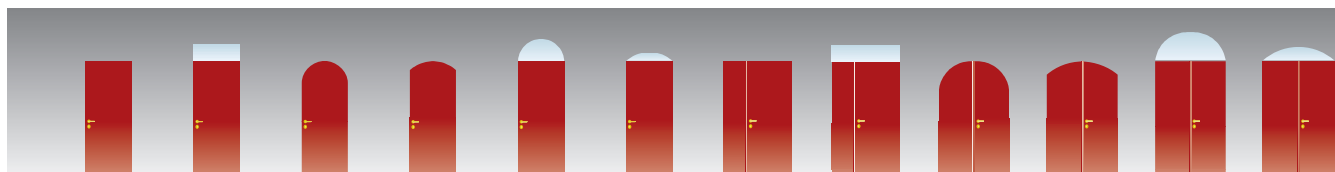

I modelli sono disponibili nelle versioni in dimensioni standard e su misura ad una o due ante e condividono la stessa struttura in doppia lamiera, coibentata e rinforzata da omega interni con inserto in acciaio al manganese, due doppi deviatori laterali, posti uno in alto e l'altro in basso

ed un perno a soffitto. Le porte blindate Gold-Plus si conformano alle più diverse esigenze funzionali differenziandosi nei sistemi di chiusura, tutti di ultima generazione.

T R 4 0 0

Le grandi prestazioni di una piccola chiave

Serratura di sicurezza con cilindro a profilo europeo.

Un'unica, piccola chiave comanda l'intero sistema di chiusura. I chiavistelli, realizzati in pressofusione con una sezione allungata che ne aumenta la resistenza, alloggiato al proprio interno un perno temprato antitaglio.

La serratura è dotata di un movimento a ingranaggi che rende molto fluido lo scorrimento dei chiavistelli, minimizzando lo sforzo esercitato dalla chiave.

Caratteristica peculiare del meccanismo è il cilindro di sicurezza a profilo europeo - Smart, Excel o Prestige Torterolo & Re - provvisto di un dispositivo di protezione anti-trapano e anti-estrazione.



T R 6 0 1

Serratura doppia, funzionalità multipla

Serratura di sicurezza con cilindro a profilo europeo e serratura secondaria con cilindro.

La serratura di sicurezza è dotata di un cilindro di sicurezza a profilo europeo - Smart, Excel o Prestige Torterolo & Re - difeso sul lato esterno da un robusto dispositivo di protezione anti-trapano e anti-estrazione. La rotazione della chiave e la movimentazione dei chiavistelli sono rese morbide e fluide grazie al movimento ad ingranaggi della serratura.

I chiavistelli, realizzati in pressofusione con una sezione allungata che ne aumenta la resistenza, alloggiato al proprio interno un perno temprato antitaglio. La serratura secondaria è azionata da una chiave che comanda lo scrocco e il chiavistello di chiusura e blocca anche la

serratura principale, consentendo al padrone di casa di regolare l'accesso del personale di servizio. Nella versione doppio defender, disponibile su richiesta, la sostituzione del cilindro standard con un cilindro di sicurezza - Smart, Excel o Prestige - dotato di dispositivo di protezione anti-trapano e anti-estrazione, trasforma anche questa chiusura in una serratura di massima sicurezza. Inoltre, si possono masterizzare entrambi i cilindri, in modo che un'unica chiave padronale azioni entrambi i meccanismi, e la chiave di servizio solo uno.

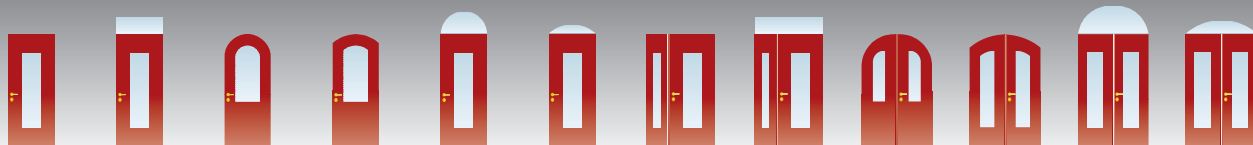

T R 6 0 7

La sicurezza ha una chiave molto speciale



Serratura di sicurezza con chiave a tripla mappa "Omega" e serratura secondaria con cilindro.

Il meccanismo di sicurezza è composto da un sistema di ingranaggi azionati da un rotore che contiene tre differenti file di perni cifrati. Il numero di combinazioni è elevatissimo, superiore a 10 milioni. Il rotore, completamente racchiuso all'interno della serratura, è dotato di uno speciale dispositivo anti-trapano e anti-estrazione. Il sistema è brevettato e utilizza speciali chiavi dal triplice profilo, la cui duplicazione è possibile solo nei centri specializzati.

La porta è fornita con 5 chiavi principali pieghevoli, più due chiavi che consentono ciascuna un cambio di cifratura, nella eventualità che si smarriscano le chiavi.

Il meccanismo ad ingranaggi ha movimenti molto fluidi che non stressano i componenti e si traducono non solo in una maggiore efficienza e durata, ma anche in silenziosità all'apertura e chiusura.

I chiavistelli della serratura e dei deviatori sono realizzati in pressofusione con una speciale sagoma allungata che racchiude un perno temprato antitaglio.

Inoltre, il cilindro di servizio, oltre ad azionare lo scocco ed un chiavistello supplementare, blocca anche la serratura principale.

T W I N - M O D E

Un'intesa perfetta tra meccanica ed elettronica



Serratura di sicurezza con cilindro, blocco motorizzato e transponder a riconoscimento elettronico.

La serratura di sicurezza è dotata di cilindro a profilo europeo Prestige di altissima sicurezza che aziona il sistema di chiusura. Il blocco motorizzato è costituito da un meccanismo indipendente dall'impianto di rete ed è azionato da un transponder. Dopo aver chiuso la serratura di sicurezza, è possibile bloccarne il funzionamento elevando così esponenzialmente il livello di sicurezza del solo cilindro. L'elettronica che sovrintende al blocco e allo sblocco della serratura non si usura, né richiede regolazioni o manutenzione; un'interfaccia senza contatti per la trasmissione del codice ne garantisce la totale affidabilità.

L'antenna offre la massima sicurezza, escludendo qualsiasi possibilità d'intercettazione.

L I N X

La versatilità e la sicurezza sono di casa

Serratura di sicurezza motorizzata a gestione elettronica.

Con Linx non è più necessaria nessuna manovra di chiusura dei chiavistelli perché la porta fa tutto da sé grazie al movimento motorizzato.

Il comando può essere impartito digitando il codice personale sulla tastiera numerica o accostando alla porta la speciale chiave trasponder.

In diverse configurazioni è possibile implementare il sistema con apertura

tramite telecomando o con lettore d'impronta digitale. Un ulteriore optional consente invece di interfacciare la porta con i più moderni impianti domotici.



X - T O U C H

L'elettronica piú avanzata con la semplicitá di un tocco

Serratura di sicurezza motorizzata con Touch Screen.

Il modello X-Touch è caratterizzato da un ampio touch screen che governa il sistema di gestione elettronica della porta.

La porta è dotata di una serratura di sicurezza motorizzata gestita in tutte le sue funzioni mediante gli intuitivi menù dello schermo tattile posto sul lato interno; dall'esterno l'apertura è azionata da un semplice radiocomando.

Il sistema elettronico provvede alla gestione completa delle caratteristiche avanzate della porta, ovvero alla programmazione delle modalità di funzionamento, alla memorizzazione e gestione dei radiocomandi, al controllo accessi e all'impostazione delle fasce orarie.

Dal display è possibile visualizzare la lista delle aperture e chiusure, con l'identificazione del telecomando che ha effettuato l'operazione; un calendario integrato consente di abilitare ogni singolo telecomando solo in determinate fasce orarie.

La fotocamera installata all'esterno trasmette sul display le immagini scattate, che possono essere archiviate su una memoria interna e consultate tramite una navigazione a cartelle, come su un normale computer.

X-Touch dispone di connessioni esterne che le consentono di essere comandata con semplicità da un pulsante remoto, come ad esempio un citofono, o di essere integrata in sistemi più complessi: infatti, è possibile inserire la porta in scenari di impianti domotici adeguatamente predisposti.

È prevista l'apertura di emergenza tramite chiave meccanica. Batterie tampone consentono il normale funzionamento della porta anche in caso di temporanea mancanza di tensione da rete.



Serie Gold

PROTEZIONE, RISPARMIO ENERGETICO E COMFORT.

Antieffrazione

Versioni con scasso vetrato, sopra-
luce o due ante

Classe **3** norma ENV 1627

Abbattimento Acustico

in funzione del kit prestazionale

Classe **3** norma ENV 1627

Rw da **37** a **42** dB

Trasmittanza Termica

in funzione della dotazione del telaio e del tipo di rivestimento

U = da **1,8** a **1,3** W/m²K

Impeccabili in ogni dettaglio funzionale ed estetico, eccellenti anche sotto il profilo del comfort ambientale, le porte blindate della Serie Gold costituiscono il complemento ideale dell'appartamento di prestigio.

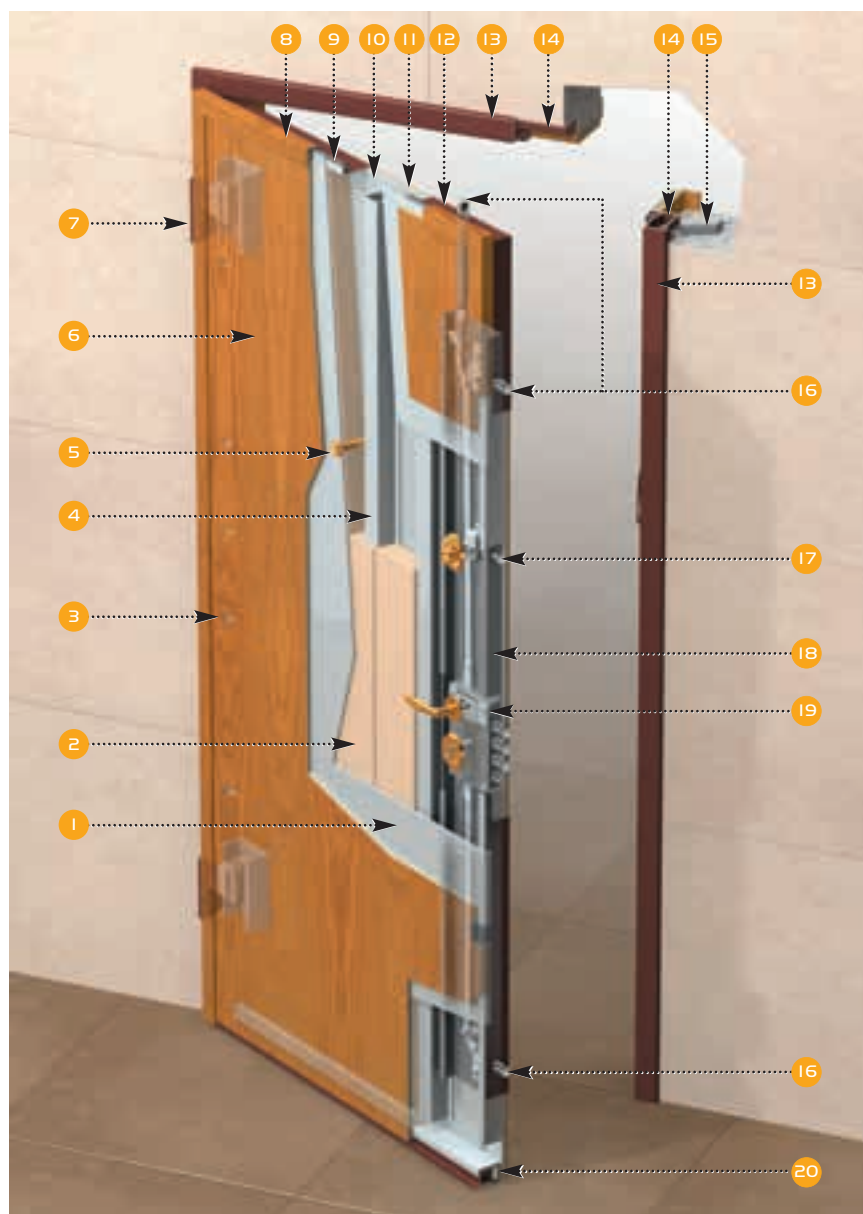

- 1 Lamiera interna
- 2 Coibentazione
- 3 Rostri Fissi
- 4 Rinforzi verticali
- 5 Spioncino panoramico
- 6 Pannello interno
- 7 Cerniere registrabili
- 8 Cornice fermapannello interno
- 9 Guarnizione anta
- 10 Lamiera esterna
- 11 Pannello esterno
- 12 Bordo fermapannello esterno
- 13 Telaio
- 14 Falsotelaio
- 15 Zanca
- 16 Deviatori con asta verticale
- 17 Limitatore d'apertura
- 18 Piastra protezione serratura
- 19 Serratura di Sicurezza
- 20 Soglia mobile parafreddo

Principali varianti eseguibili:

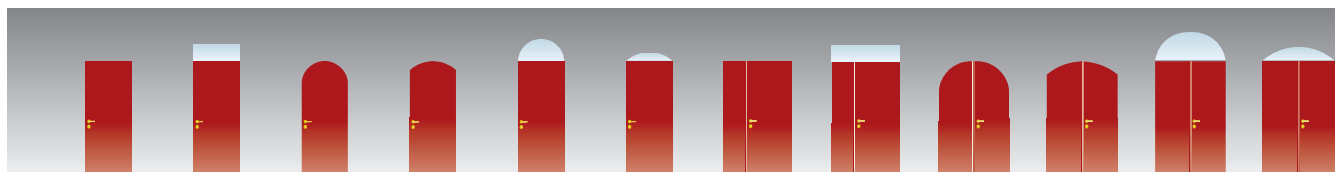

La struttura in doppia lamiera è rinforzata con omega interni. Gli speciali chiavistelli sagomati a sezione maggiorata aumentano la resistenza ai tentativi di scasso; due deviatori laterali ad un perno, posti uno in alto e l'altro in basso, ed un perno a soffitto. Il registro scrocco con piastrina anti-apertura impedisce la manipolazione della serratura con "carta di credito" e facilita lo scorrimento della chiave.

Le ottime prestazioni termiche e acustiche sono assicurate dal materiale isolante utilizzato in tutto il volume interno della porta. Le porte della Serie Gold sono disponibili in dimensioni standard o su misura ad una o due ante e possono essere realizzati anche nelle versioni speciali: con scasso vetrato, con sopra-ruce, ad arco...

T R 4 I O

Il cilindro garantisce sicurezza

Serratura di sicurezza con cilindro a profilo europeo brevettata antistrappo.

Un'unica piccola chiave aziona l'intero sistema di chiusura; gli speciali chiavistelli sagomati a sezione maggiorata aumentano la resistenza ai tentativi di scasso. Il cilindro di sicurezza a profilo europeo - Smart, Excel o Prestige Torterolo & Re - è dotato di un dispositivo di protezione anti-trapano e anti-estrazione.

Lo speciale dispositivo antistrappo, brevetto Torterolo & Re, blocca il sistema in caso di estrazione forzata del cilindro.

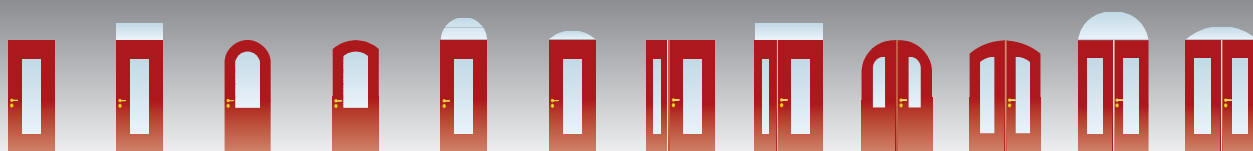

T R 6 I I

Doppia serratura, doppia tranquillità



Serratura di sicurezza con cilindro a profilo europeo brevettata antistrappo e serratura secondaria con cilindro.

Il cilindro - Smart, Excel o Prestige Torterolo & Re - è dotato di un dispositivo di protezione anti-trapano e anti-estrazione. Lo speciale dispositivo anti-strappo, brevetto Torterolo & Re, blocca il sistema in caso di estrazione forzata del cilindro. Gli speciali chiavistelli sagomati a sezione maggiorata aumentano la resistenza ai tentativi di scasso.

La chiave della serratura secondaria, molto utile quando si voglia limitare l'accesso di eventuali dipendenti o collaboratori, aziona lo scrocco, il chiavistello di chiusura e blocca anche la serratura principale.

Su richiesta, il cilindro standard della serratura secondaria può essere sostituito da un cilindro di sicurezza a profilo europeo con dispositivo di protezione cilindro anti-trapano e anti-estrazione; inoltre è possibile masterizzare entrambi i cilindri, in modo che un'unica chiave padronale azioni entrambi i meccanismi, e la chiave di servizio solo uno.

T R 2 I O

Doppia mappa e ricifatura automatica: una nuova generazione



Serratura di sicurezza a doppia mappa con chiave di cantiere e ricifatura automatica.

La chiave a doppia mappa di ultima generazione comanda l'intero sistema di chiusura; gli speciali chiavistelli sagomati a sezione maggiorata aumentano la resistenza ai tentativi di scasso. La chiave padronale esclude e sostituisce quella di cantiere senza dover cambiare il nucleo. L'innovativo sistema "Matic" di ricifatura automatica prevede, infatti, l'utilizzo di

2 tipologie di chiavi: la chiave di cantiere, di colore blu, diversa per ogni serratura, e la chiave padronale di colore verde, che permette di eseguire la ricifatura e di escludere definitivamente la chiave di cantiere.

Funzionalità in tutta sicurezza

Serratura di sicurezza a doppia mappa con chiave di cantiere, ricifatura automatica e serratura secondaria con cilindro.

La chiave a doppia mappa di ultima generazione comanda la serratura principale, dotata di speciali chiavistelli sagomati a sezione maggiorata che ne aumentano la resistenza ai tentativi di scasso. La chiave padronale esclude e sostituisce quella di cantiere senza dover cambiare il nucleo. L'innovativo sistema "Matic" di ricifatura automatica prevede, infatti, l'utilizzo di 2 tipologie di chiavi: la chiave di cantiere, di colore blu, diversa per ogni serratura, e la chiave padronale, di colore verde, che permette di eseguire la ricifatura e di escludere definitivamente la chiave di cantiere.

La chiave della serratura secondaria, molto utile quando si voglia limitare l'accesso di eventuali dipendenti o collaboratori, aziona lo scrocco, il chiavistello di chiusura e blocca anche la serratura principale.



Serie Confort

MASSIMO RISPARMIO ENERGETICO E SICUREZZA SENZA COMPROMESSI

Antieffrazione

Versioni con scasso vetrato, sopra-luce o due ante (Confort Open)

Classe 3 norma ENV 1627

Classe 3 norma ENV 1627

Abbattimento Acustico

Rw 43 dB

Trasmittanza Termica (Confort 09 Plus) $U = 0,9 \text{ W/m}^2\text{K}$

Trasmittanza Termica (Confort Open) $U = \text{da } 1,4 \text{ a } 1,1 \text{ W/m}^2\text{K}$
in funzione della dotazione del telaio e del tipo di rivestimento

Progettata per soddisfare le più recenti e qualificate esigenze del mercato anche in materia d'isolamento termico ed acustico, la Serie Confort risponde con coefficienti perfettamente adeguati ai limiti che la legge impone in materia, offrendo la massima protezione contro il freddo, il caldo e i rumori.

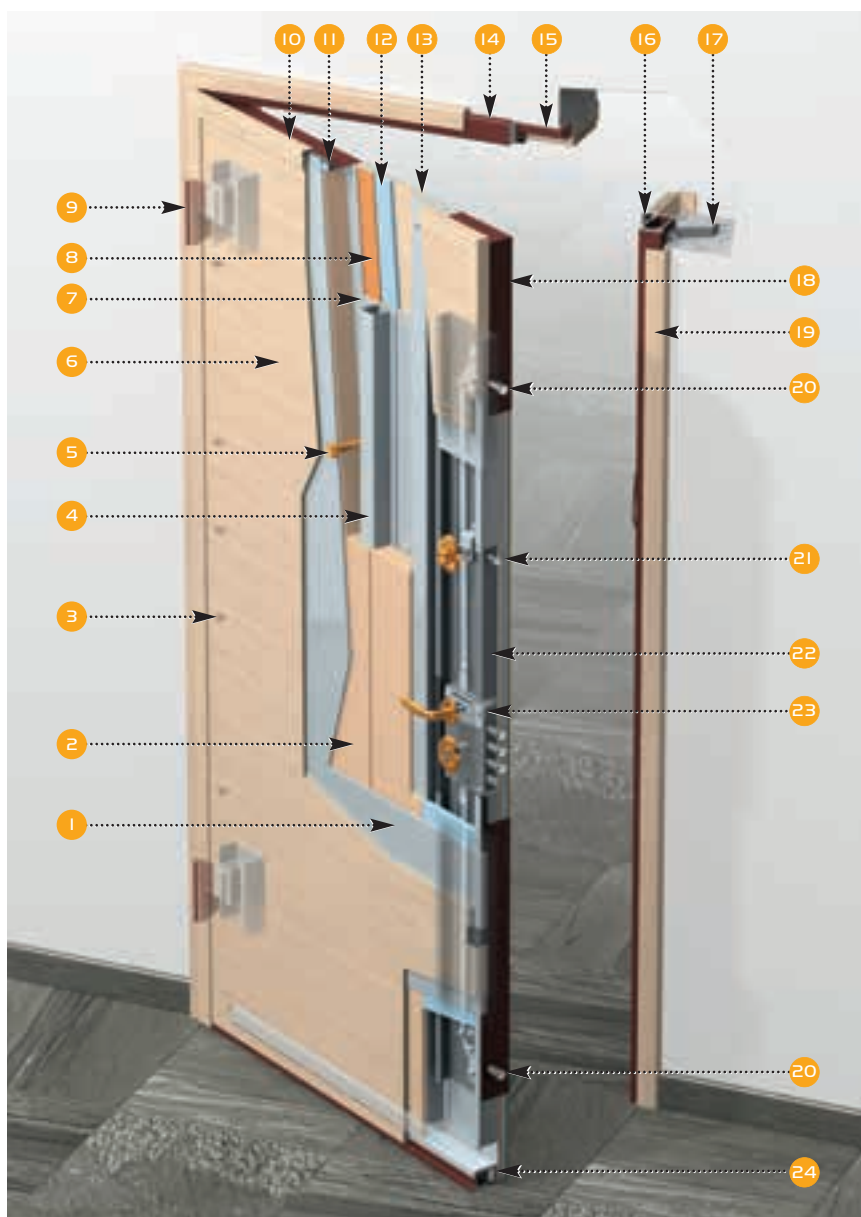

- 1 Lamiera interna
- 2 Coibentazione
- 3 Rostri Fissi
- 4 Rinforzi verticali
- 5 Spioncino panoramico
- 6 Pannello interno
- 7 Lamiera esterna
- 8 Barriera fonoassorbente
- 9 Cerniere registrabili
- 10 Connice fermapannello interno
- 11 Guarnizione anta
- 12 Schermo esterno termoisolante
- 13 Pannello esterno
- 14 Telaio
- 15 Falsotelaio
- 16 Guarnizione telaio
- 17 Zanca
- 18 Bordo fermapannello esterno
- 19 Coprifilo interno
- 20 Deviatori
- 21 Limitatore d'apertura
- 22 Piastra protezione serratura
- 23 Serratura di Sicurezza
- 24 Soglia mobile parafreddo
- 25 Telaio ad alta prestazione energetica
- 26 Coprifilo interno
- 27 Cerniera a scomparsa
- 28 Connice fermapannello interno

Principali varianti eseguibili per Confort Open:

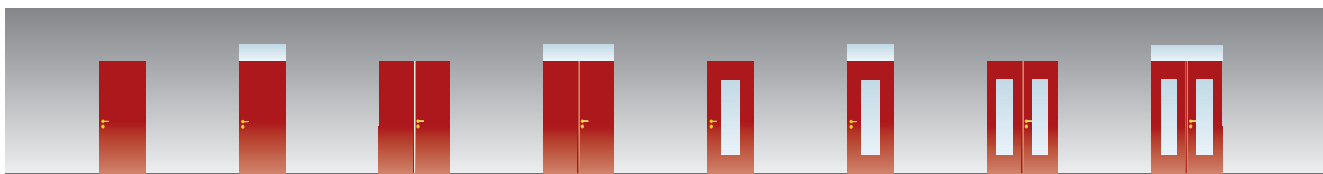



Confort Open C

La sicurezza confortevole

L'anta è costruita con struttura in doppia lamiera di acciaio ed è rinforzata da speciali omega interni.

Le elevate prestazioni termoacustiche di questa porta si devono alla coibentazione interna in lana di roccia e al doppio pannello isolante posto sotto il rivestimento esterno.

Il telaio ed il controtelaio, in acciaio da 20/10 mm di spessore, offrono un solido ancoraggio alla struttura muraria. La serratura è azionata da un cilindro a profilo europeo Smart, Excel o Prestige Torterolo & Re ed è dotata di un dispositivo di protezione anti trapano e anti estrazione. La chiave aziona due deviatori

lateralmente ad un perno, posti uno in alto e l'altro in basso.

Disponibile anche nella versione Confort Open S, con serratura di servizio.

La Confort Open è disponibile ad una o due ante, standard o su misura, con vetro o con sopralluce.

Confort O9C Plus

Massime prestazioni di comfort e sicurezza

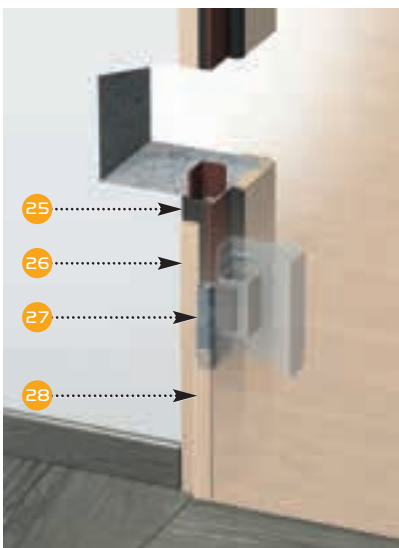

Questo modello rappresenta un'evoluzione del concetto di comfort ambientale, perché riduce anche la possibilità di formazione di condensa.

La struttura dell'anta, in doppia lamiera rinforzata da speciali omega interni, oltre alla normale coibentazione in lana di roccia, è fornita di un isolamento innovativo altamente performante per l'eliminazione dei ponti termici lineari. Il rivoluzionario telaio ad alta prestazione energetica, brevetto esclusivo Torterolo & Re, assolve una doppia funzione: la parte esterna, in acciaio, è concepita per resistere ai tentativi di effrazione; quella interna, in polimero estruso, studiata per interrompere il ponte termico, permette un notevole innalzamento della temperatura superficiale e una riduzione del 40% della

formazione di condensa.

Agli elevati contenuti tecnici si abbina un'estetica ricercata e ampiamente personalizzabile grazie alle cerniere nascoste e alla vastissima scelta di profili.

La serratura è azionata da un cilindro a profilo europeo Smart, Excel o Prestige Torterolo & Re ed è dotata di un dispositivo di protezione anti trapano e anti estrazione.

La chiave aziona due deviatori laterali ad un perno, posti uno in alto e l'altro in basso.

Disponibile anche nella versione Confort O95 Plus, con serratura di servizio.

La Confort O9 Plus è disponibile ad un'anta nelle misure standard o su misura.

Serie Elegance

LA SICUREZZA CONFORTEVOLMENTE RAFFINATA

Antieffrazione

Classe 3 norma EN 1627

Abbattimento Acustico

Rw 41 dB

Trasmittanza Termica

U = 1,5 W/m²K

in funzione della dotazione del telaio e del tipo di rivestimento

Linee sobrie e superfici complanari con la parete, su cui lo sguardo scorre senza essere distratto da cerniere o scalini: la porta blindata Elegance esprime con garbo raffinato le più attuali tendenze dell'architettura d'interni.

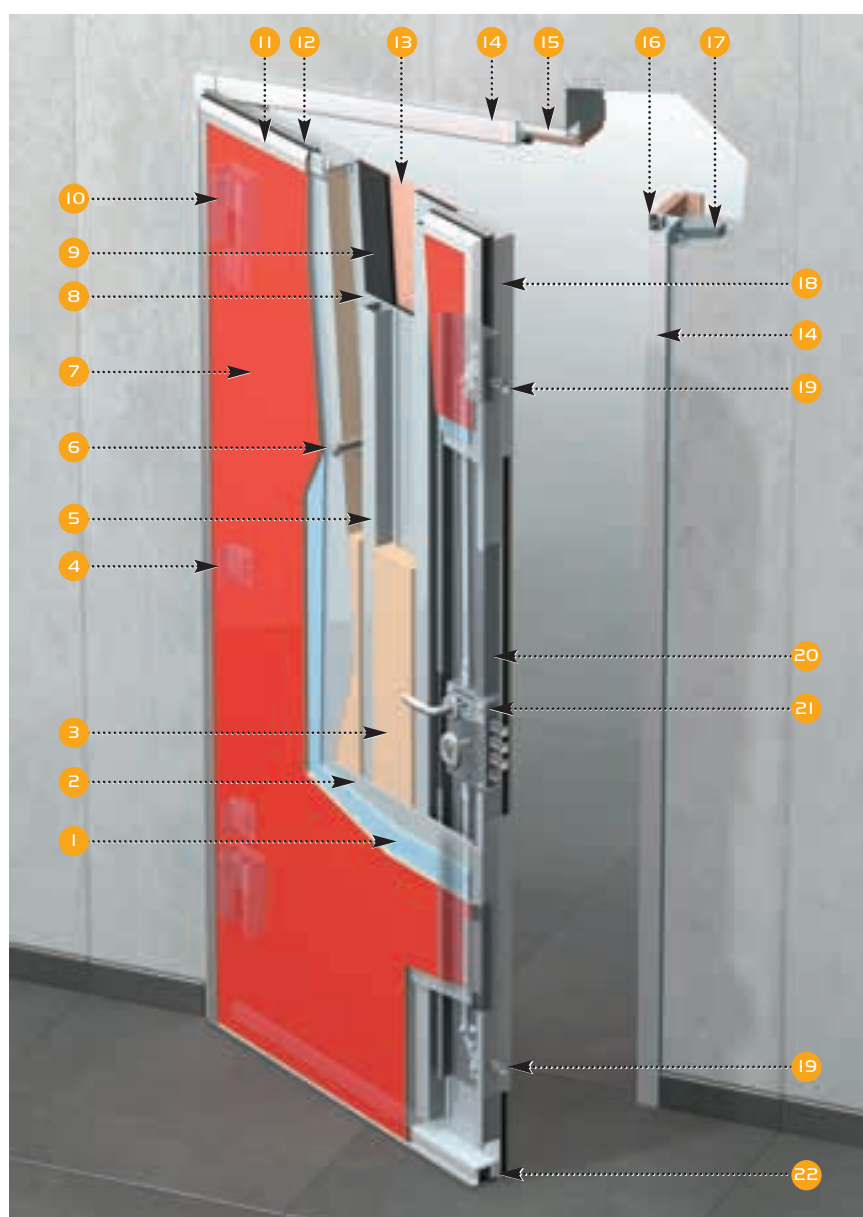

- 1 Schermo interno termoisolante
- 2 Lamiera interna
- 3 Coibentazione
- 4 Rostri Fissi
- 5 Rinforzi verticali
- 6 Spioncino panoramico
- 7 Pannello interno
- 8 Lamiera esterna
- 9 Schermo esterno fono isolante
- 10 Cerniere a scomparsa
- 11 Cornice fermapannello interno
- 12 Guarnizione anta
- 13 Pannello esterno
- 14 Telaio
- 15 Falsotelaio
- 16 Guarnizione telaio
- 17 Zanca
- 18 Bordo fermapannello esterno
- 19 Deviatori
- 20 Piastra protezione serratura
- 21 Serratura di Sicurezza
- 22 Soglia mobile parafreddo

Principali varianti eseguibili:



Le porte della serie ELEGANCE sono fornite di una struttura estremamente robusta in doppia lamiera di acciaio elettrozincato con rinforzi verticali interni; due deviatori laterali ad un perno, posti uno in alto e l'altro in basso, e piastra antitrapano a protezione della serratura. Il doppio schermo d'isolamento - coibentazione interna in lana di roccia e pannelli isolanti posti sotto il rivestimento interno ed esterno - garantisce performance molto elevate anche sotto il profilo del comfort. L'anta è dotata di tre grandi rostri fissi in acciaio saldati alla lamiera esterna e di due robuste cerniere a scomparsa che si inseriscono nel telaio alla chiusura, lasciando il lato interno dell'anta libero

da ogni ingombro. Tra i suoi tratti caratteristici, il pannello di rivestimento interno, che offre un effetto ottico di complanarità con il telaio, e i bordi che lo fermano, realizzati in alluminio anodizzato ad angolo inclinato verso il telaio.

I rivestimenti interni - laccati lucidi o opachi, essenze di tendenza con vena orizzontale o verticale - si armonizzano in modo sobrio ed elegante con l'arredamento della casa moderna. Sul lato esterno è possibile scegliere nella vasta gamma dei pannelli Torterolo & Re l'abbinamento più coerente con il contesto architettonico del vano scale o dell'esterno dell'edificio.

E l e g a n c e € O 1

Sicurezza confortevole, design raffinato

Serratura di sicurezza con cilindro a profilo europeo.

Un'unica piccola chiave aziona l'intero sistema di chiusura; gli speciali chiavistelli sagomati a sezione maggiorata aumentano la resistenza ai tentativi di scasso. Il cilindro di sicurezza a profilo europeo è dotato di un dispositivo di protezione anti-trapano e anti-estrazione. Questo sistema di chiusura, è fornito di serie con cilindro Prestige magneto-meccanico. La chiave brevettata a profilo riservato è dotata di 5 pistoncini, uno dei quali a

posizionamento magnetico antigrimaldello. Inoltre, il corpo e il rotore del cilindro sono provvisti di dispositivi di protezione contro la foratura (Certificato EN 1303). Questo sistema di chiusura si rivela molto funzionale anche in caso di smarrimento delle chiavi, poiché consente la sostituzione del solo cilindro anziché dell'intera serratura.



E l e g a n c e € O 2

Doppia sicurezza, extra comfort

Serratura di sicurezza e serratura secondaria con cilindro a profilo europeo.

La chiave del meccanismo principale aziona 3 chiavistelli centrali, il mezzo giro, 2 deviatori laterali ad un perno, posti uno in basso e l'altro in alto.

I cilindri di sicurezza a profilo europeo Prestige della serratura principale e della serratura di servizio sono dotati di un dispositivo di protezione anti-trapano e anti-estrazione. La chiave brevettata a profilo riservato è dotata di 5 pistoncini, uno dei quali a posizionamento magnetico antigrimaldello. Inoltre, il corpo e il rotore

del cilindro sono provvisti di dispositivi di protezione contro la foratura (Certificato EN 1303).

Il sistema di chiusura è molto pratico anche in caso di smarrimento delle chiavi, poiché consente la sostituzione del solo cilindro anziché dell'intera serratura. La chiave della serratura secondaria, utile quando si voglia limitare l'accesso di eventuali dipendenti o collaboratori, aziona il mezzo giro, il chiavistello di chiusura e blocca anche la serratura principale.



Sun-Light

PIÙ LUMINOSITÀ IN TUTTA SICUREZZA.

Antieffrazione

Versione a due ante

Abbattimento Acustico

in funzione del kit prestazionale

Trasmittanza Termica

con vetro Strong Plus

Classe **3** norma ENV 1627
NPD

Rw da **38** a **40** dB

U = da **2,1** a **1,6** W/m²K

La porta Sun-Light costituisce la scelta ideale per chi preferisce la trasparenza del vetro, ma pretende eccellenti prestazioni non solo a livello di sicurezza, ma anche di isolamento termico ed acustico.



- 1 Coibentazione
- 2 Lamiera interna
- 3 Portavetro rinforzato
- 4 Tubolare ferma vetro
- 5 Cerniere registrabili
- 6 Rostri Fissi
- 7 Vetro blindato
- 8 Pannello interno
- 9 Connice fermapannello interno
- 10 Guarnizione anta
- 11 Lamiera esterna
- 12 Pannello esterno
- 13 Bordo fermapannello esterno
- 14 Deviatori
- 15 Piastra protezione serratura
- 16 Serratura di Sicurezza
- 17 Soglia mobile parafreddo
- 18 Asta verticale anta semifissa
- 19 Coprifilo interno
- 20 Telaio
- 21 Falsotelaio
- 22 Zanca
- 23 Montante centrale
- 24 Chiusura anta semifissa

Principali varianti eseguibili:



Ideale per uffici e studi di professionisti, perfetta come passaggio a terrazzi e giardini, la porta blindata Sun-Light offre libero accesso alla luce, ma blocca fermamente le intrusioni, senza rinunciare al comfort dell'isolamento. Montanti e traverse delimitano con discrezione il perimetro, in modo da dare libero spazio alla trasparenza dei vetri, rigorosamente certificati antieffrazione e rispondenti alle norme di sicurezza europee.

La struttura è in doppia lamiera di acciaio elettrozincato (spessore 12/10 mm esterno e 10/10 mm interno), con rinforzi verticali e orizzontali interni; doppio deviatore inferiore e superiore a due perni. I montanti in acciaio da 15 cm sono rinforzati per accogliere il vetro serie Strong Plus, di 37 mm di spessore, che coniuga perfettamente comfort

e sicurezza: il lato esterno è uno stratificato di elevato spessore con caratteristiche antieffrazione classe P6B, il lato interno è uno stratificato rispondente alle norme DL 115 e DL 192, e la camera interna, riempita con gas inerte, consente un elevato isolamento acustico e termico.

Sun-light è disponibile in dimensioni standard o su misura ad una o due ante ed è personalizzabile in ogni dettaglio grazie ad un'ampia scelta di essenze, colori e configurazioni: con sopraluce cieco o vetrato, con senso di apertura invertito, ecc.

SUN - LIGHT

Serratura di sicurezza per cilindro a profilo europeo.

La serratura è dotata di cilindro a profilo europeo Smart, Excel o Prestige. Una piccola chiave comanda 3 chiavistelli al centro, il mezzo giro e 2 doppi deviatori laterali, posti uno in alto e l'altro in basso. La porta può essere fornita anche di un comodo cilindro per l'uso provvisorio in cantiere. L'apertura e la chiusura dei chiavistelli è resa morbida e fluida grazie al movimento ad ingranaggi caratteristico di questa serratura.

Il dispositivo di protezione cilindro anti-trapano e anti-estrazione in acciaio temperato antitrapano - ancorato all'interno della porta - si oppone ai tentativi di manipolazione o di estrazione. Funzionalità anche in caso di smarrimento delle chiavi: con una semplice operazione si sostituisce il solo cilindro anziché l'intera serratura.



Serie Portali

LA SICUREZZA È ANCHE LARGE

Antieffrazione

Classe **3** norma ENV 1627

Trasmittanza Termica

U = da **1,8** a **1,6** W/m²K

in funzione della dotazione del telaio e del tipo di rivestimento

Possenti e sicuri, ma fluidi nei movimenti e prestigiosi nelle finiture, i Portali Blindati Torterolo & Re coniugano prestazioni ed estetica in modo ottimale e s'inseriscono con naturalezza in palazzi storici come in palazzine moderne, ville prestigiose, antichi casali...



- 1 Cerniere registrabili
- 2 Lamiera interna
- 3 Coibentazione
- 4 Rostri Fissi
- 5 Spioncino panoramico
- 6 Rinforzi verticali
- 7 Pannello interno
- 8 Lamiera esterna
- 9 Connice fermapannello interno
- 10 Guarnizione anta
- 11 Pannello esterno
- 12 Bordo fermapannello esterno
- 13 Deviatori con asta verticale
- 14 Limitatore d'apertura
- 15 Piastra protezione serratura
- 16 Serratura di Sicurezza
- 17 Soglia mobile parafreddo
- 18 Asta verticale anta semifissa
- 19 Coprifilo interno
- 20 Telaio
- 21 Falsotelaio Big
- 22 Zanca
- 23 Montante centrale
- 24 Chiusura anta semifissa

Principali varianti eseguibili:

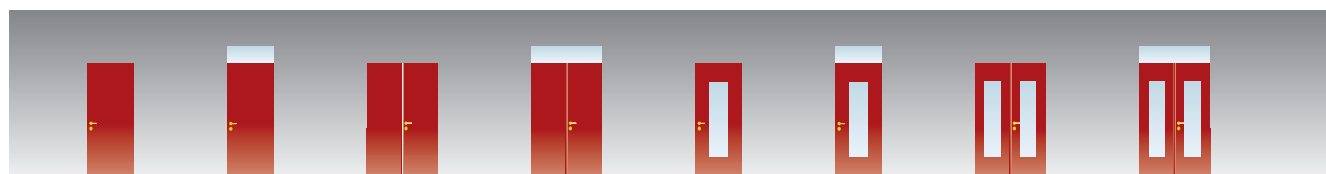

I portali, a causa delle loro dimensioni e del loro peso, richiedono l'adozione di speciali accorgimenti strutturali. Torterolo & Re ha realizzato i suoi Portali blindati con una struttura in acciaio appositamente concepita in doppia lamiera di acciaio, rinforzata per resistere all'effrazione e rimanere indeformabile nel tempo, progettata in modo da garantire la massima solidità e sicurezza. Il battente è dotato di 3 robuste cerniere registrabili in altezza e profondità, di 4 rostri fissi e di piastra a protezione della serratura. Il falsote-laio Big è in lamiera da 3 mm di spessore con ben



12 punti di fissaggio a ridosso delle cerniere.

I rivestimenti - lisci o lavorati, pantografati, in legno massiccio o in alluminio, in essenza o laccati, con grate in ferro o maniglioni inox - offrono infinite possibilità per adattarsi al meglio allo stile della vostra casa.

I Portali sono disponibili in versione a doppio battente ad ante simmetriche (dimensioni: fino a 280 x 180 cm o 260 x 200 cm) o ad ante singola (dimensioni: 250 x 125 cm o 280 x 100 cm.)

T R 9 0 0

Le grandi prestazioni di una piccola chiave

Serratura di sicurezza con cilindro a profilo europeo.

Un'unica piccola chiave aziona l'intero sistema di chiusura; gli speciali chiavistelli sagomati a sezione maggiorata aumentano la resistenza ai tentativi di scasso. Il cilindro di sicurezza a profilo europeo è dotato di un dispositivo di protezione anti-trapano e anti-estrazione. Questo sistema di chiusura è fornito di serie con cilindro Prestige magneto-meccanico. La chiave brevettata a profilo riservato è dotata di 5 pistoncini, uno dei

quali a posizionamento magnetico anti-grimaldello. Inoltre, il corpo e il rotore del cilindro sono provvisti di dispositivi di protezione contro la foratura (Certificato EN 1303).

Il sistema di chiusura si rivela molto funzionale anche in caso di smarrimento delle chiavi, poiché consente la sostituzione del solo cilindro anziché dell'intera serratura.



T R 9 0 1

Serratura doppia, funzionalità multipla

Serratura di sicurezza e serratura secondaria con cilindro a profilo europeo.

La chiave del meccanismo principale aziona 3 chiavistelli centrali, lo scrocco, 2 deviatori laterali ad un perno, posti uno in basso e l'altro in alto.

I cilindri di sicurezza a profilo europeo Prestige della serratura principale e della serratura di servizio sono dotati di un dispositivo di protezione anti-trapano e anti-estrazione. La chiave brevettata a profilo riservato è dotata di 5 pistoncini, uno dei quali a posizionamento magnetico antigimaldello. Inoltre, il corpo e il rotore del cilindro sono provvisti di dispositivi di

protezione contro la foratura (Certificato EN 1303).

Il sistema di chiusura si rivela molto funzionale anche in caso di smarrimento delle chiavi, poiché consente la sostituzione del solo cilindro anziché dell'intera serratura.

La chiave della serratura secondaria, molto utile quando si voglia limitare l'accesso di eventuali dipendenti o collaboratori, aziona lo scrocco, il chiavistello di chiusura e blocca anche la serratura principale.



Dettagli di stile

Maniglieria

I nostri kit maniglieria trasformano dettagli funzionali in elementi di stile. In ottone, bronzo, cromo, alluminio satinato o alluminio argento, sono disponibili in una grandissima varietà di finiture e colori che permettono abbinamenti perfetti con il rivestimento prescelto e completano la personalizzazione della vostra porta.



Tipologia di maniglie:

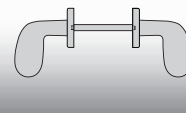
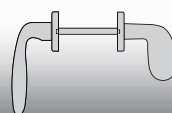
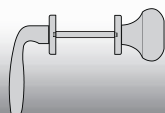
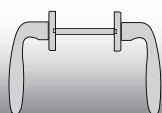
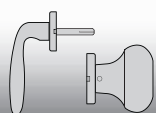

Maniglioni



Rivestimenti Speciali

Le nostre porte blindate, con oltre venti serie di rivestimenti con superficie ceramica, in legno pantografato o massiccio, in mdf, renolit, alluminio, ... interpretano ogni sfumatura di gusto e di stile in armonia con la personalità di ognuno e con l'ambiente d'inserimento.

Disponiamo di infiniti strumenti per personalizzare e rendere davvero speciale la vostra porta e li decliniamo con una creatività che spazia dalla tradizione più classica al design più attuale. Essenze pregiate, laccati, materiali innovativi, vetri, colori, finiture, lavorazioni, inserti e forme di ogni tipo si alternano e si accostano, dando vita a una collezione vastissima in cui c'è sicuramente anche il vostro rivestimento.

RIVESTIMENTI CON SUPERFICIE CERAMICA

SERIE EVOLUZIONE

Le texture modernissime dei pannelli alludono al metallo, creando effetti cangianti che invitano a sperimentare la superficie nel mutevole gioco con la luce.

PEARL



EMERALD



CORAL



AGATE

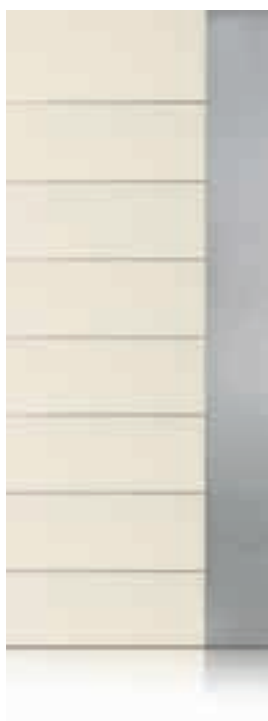

OPALE



CORAL



SAPPHIRE

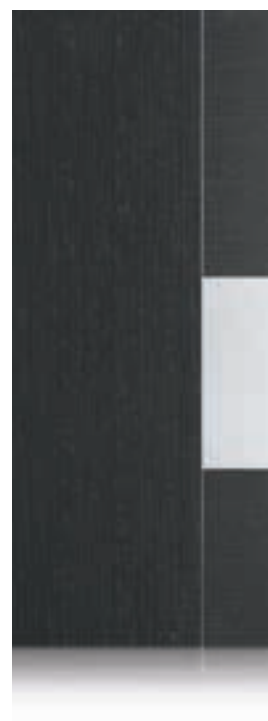

RIVESTIMENTI PANTOGRAFATI

SERIE THEMA

Forme geometriche essenziali e pannelli pantografati ad angoli vivi all'insegna della razionalità.

SERIE ROYAL

Linee curve e squadrate in perfetta armonia rendono importante il pannello pantografato ad angoli vivi.

SERIE PANTOS

Le composizioni si susseguono con un ritmo morbido grazie agli angoli arrotondati.

SERIE PROIEZIONI

Il rincorrersi delle linee parallele crea originali e decorative simmetrie.

R-IQ



R-CD



R-CB



T-3BA



T-2BL



P-6BL



P-FV



RIVESTIMENTI PANTOGRAFATI CON INSERTI

SERIE INSERTI

Inserti in vetro, in acciaio o in metallo conferiscono leggerezza e originalità al pannello.

SERIE RIFLESSI

L'antica arte del mosaico in chiave moderna illumina i pannelli di sorprendenti suggestioni policrome.

SERIE TRAVEL

Colori e materiali diversi emergono dal pannello con inserti dai morbidi angoli smussati o dagli incisivi spigoli vivi.

SERIE SINFONIA

Le linee che solcano il pannello variano in spessore, creando la percezione del volume.

N-F10



N-F12



N-F31



N-B17



N-T21



ARPA



N-F11



RIVESTIMENTI IN LEGNO MASSICCIO

ESTROFLESSIONE

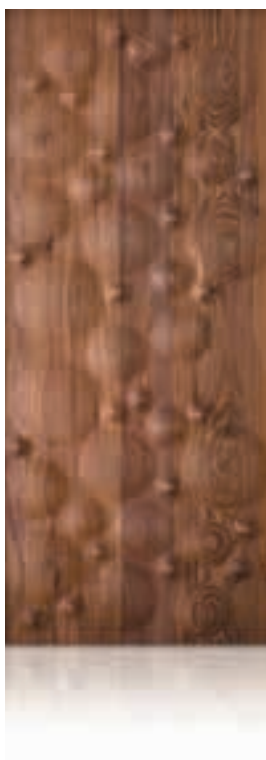

POLARIS



NOVA

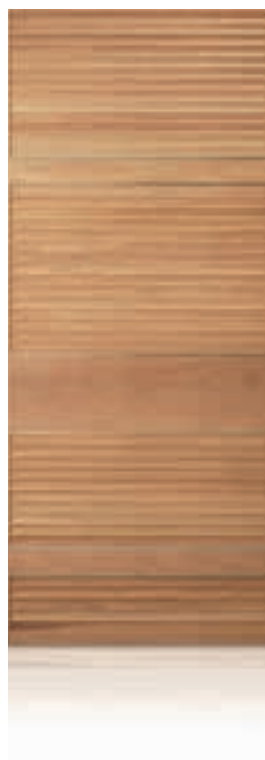

M-FIO



SERIE BAROCCA

Le composizioni geometriche incidono il legno massiccio creando sontuosi chiaroscuri.

SERIE ELITE

La semplicità degli elementi decorativi si coniuga perfettamente con il rivestimento in legno massiccio.

SERIE LEGNI E POETI

Il legno si anima di preziosi rilievi, frutto di una sapiente maestria artigiana squisitamente italiana.

IM-02



IM-03



SIDONIA



RIVESTIMENTI IN LEGNO MASSICCIO

BEATRICE



DANIELA



DELFINO



M- 2BT/A



M- 21B/B



M- 6BU/B



M- 6BD/M



M- 6BL/M



RIVESTIMENTI IN PVC ED ALLUMINIO

SERIE GEO

I rivestimenti in PVC sono eleganti con carattere nelle versioni legno e colorate con finitura a "poro aperto".

SERIE ESTERNA

La funzionalità dell'alluminio sposa la bellezza in questi pannelli in tinta legno o colorati di grande originalità.

E-047/R



G-IG



G-UE



DUAL



REGOLAL



E-013/R



ZENAL

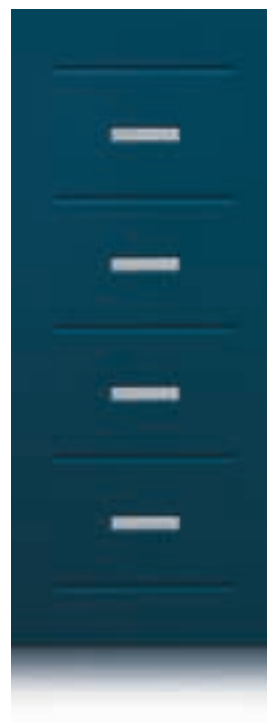

Sicurezza Totale

Tortero & Re risolve ogni richiesta di sicurezza: oltre ad una gamma completa di serramenti blindati per ingressi, finestre ed accessi secondari, la produzione comprende anche porte blindate tagliafuoco e casseforti.

Ingressi blindati

Classici o moderni, austeri ed essenziali o alleggeriti da eleganti vetrate blindate, gli ingressi Tortero & Re s'inseriscono armoniosamente in qualsiasi contesto architettonico. Disponibili in una vasta serie di moduli, consentono una gran varietà di soluzioni, la cui prima variabile è costituita dalla porta blindata e dal suo rivestimento esterno, a scelta tra le tante proposte a catalogo. Alla porta blindata, con o senza sopra- luce, si possono poi abbinare diverse tipologie di parti fisse laterali, su uno o su entrambi i lati della porta. Inoltre, l'opzione senza sopra- luce offre la possibilità d'inserire sui vetri laterali dei traversi orizzontali che riprendono il motivo geometrico del pannello prescelto.



Porta blindata Tagliafuoco Protection

La protezione fornita da queste porte blindate è molto estesa: la loro resistenza al fuoco è di 60 minuti (EI2 60), sono certificate antieffrazione in Classe 3 e garantiscono anche elevati livelli di abbattimento acustico e d'isolamento termico. La doppia guarnizione di cui sono dotate impedisce che aria e polvere s'infiltrino dall'esterno. Inoltre, a una sicurezza completa sotto ogni punto di vista uniscono il prestigio dell'estetica impeccabile dei rivestimenti con cui possono essere personalizzate e coordinate con l'ambiente di destinazione.



Porta blindata Antipanico Attiva

La porta blindata antipanico Attiva rappresenta la scelta ideale quando sia richiesta una porta antieffrazione che assolva allo stesso tempo la funzione di uscita d'emergenza. Il maniglione di cui è dotata - omologato secondo la norma EN 1125 - in caso di azionamento fa rientrare allo stesso tempo i chiavistelli e il mezzo giro della serratura di sicurezza, consentendo immediatamente l'uscita. Attiva è disponibile anche in versioni con scasso vetro e con sopra- luce, e può essere rivestita con tutti i pannelli della gamma Tortero & Re, in modo da integrarsi con naturalezza in uffici, locali pubblici, musei, ecc., anche quando si tratti di edifici storici.





Scuri blindati

I nostri scuri blindati rispondono con facilità sia alla richiesta di sicurezza, sia alle più diverse esigenze estetiche ed architettoniche: infatti, è possibile rivestire la robusta struttura metallica con pannelli in legno massiccio, con palette inclinate (tipo persiana), con doghe verticali (tipo antone), oppure con pannelli pantografati a doghe verticali, orizzontali o diagonali. Tutti i pannelli sono verniciati per esterni con impregnante ad immersione.



Persiane Blindate

Le persiane blindate in acciaio Torterolo & Re difendono efficacemente la vostra casa dalle intrusioni, oltre che dalla luce troppo forte e dalle intemperie. Il loro aspetto rivela una cura per i dettagli che nasce dalla più solida tradizione artigianale, e si mantiene inalterato nel tempo grazie all'uso delle migliori vernici per esterni. La sicurezza del serramento scaturisce dalla qualità del progetto e dei materiali, dei sistemi di chiusura e degli accessori utilizzati.



Casseforti

Gioielli, denaro, documenti riservati o lettere d'amore: ciascuno di noi li vorrebbe custoditi in un luogo accessibile ma inviolabile. Per questo abbiamo creato Argo e Basic, una completa linea di casseforti sicure, discrete ed eleganti, per la casa e per l'ufficio, nate per conservare e per durare. A muro o a mobile, tradizionali o elettroniche, le casseforti Torterolo & Re sono disponibili in una serie molto ampia di misure per ogni esigenza di spazio e di destinazione.

